

V-KING



WIŚNIEWSKI

BRAMY | OKNA | DRZWI | OGRODZENIA

BRAMA SKŁADANA PRZEMYSŁOWA V-KING

Zastosowanie: Brama V-KING świetnie sprawdzą się w centrach logistycznych, portach, lotniskach oraz innych obszarach przemysłowych. Brama łączy zalety bramy dwuskrzydłowej i szlabanu umożliwiając bieżącą kontrolę dostępu lub sterowanie ruchem.



BEZPIECZNA

Brama wyposażona w standardzie w 10 krawędziowych listew bezpieczeństwa, dwa komplety fotokomórek oraz dwa wyłączniki awaryjnego zatrzymania. Zgodność produktu z Dyrektywami Unii Europejskiej. Norma PN EN 13241-1 + A1:2012



SAMONOŚNA

Brama zawieszona na słupach za pomocą specjalnych zawiasów i zespołów cięgien. Brama nie wymaga instalowania dodatkowej szyny w podłożu bądź nadprożu.



SUPER SZYBKA I NIEZAWODNA W DZIAŁANIU

Wyposażona w najszybszą na rynku automatykę firmy DAAB umożliwiającą pracę do 1 m/s.



ULTRA MOCNA KONSTRUKCJA

Zastosowane materiały i rozwiązania umożliwiające pracę bramy w trybie ciągłym. Napęd do pracy intensywnej.



Opis produktu

Ogólny opis produktu

Ultra szybka i wytrzymała brama V-KING. Prędkość otwierania/zamykania do 1 m/s. Brama dedykowana do pracy ciągłej. Wyposażona w niezawodną automatykę DAAB i zaawansowane sterowanie EP 104. Brama bezpieczna. Dostępna w wersji jedno lub dwuskrzydłowej. Zabezpieczona antykorozyjnie poprzez ocynkowanie ogniowe lub poprzez system Duplex: ocynkowanie ogniowe + powłoczenie poliesterowe.

Obszar zastosowania

Zastosowanie: Brama V-KING świetnie sprawdza się w centrach logistycznych, portach, lotniskach oraz innych obszarach przemysłowych. Brama łączy zalety bramy dwuskrzydłowej i szlabanu umożliwiając bieżącą kontrolę dostępu lub sterowanie ruchem.

Dane techniczne

Skrzydło bramy

Konstrukcja spawana z profili 60x60 mm w przypadku bram jednoskrzydłowych o szerokości do 2950 mm oraz dwuskrzydłowych o szerokości do 5950 mm lub profili 80x80 mm w przypadku bram jednoskrzydłowych o szerokości od 3000 mm oraz dwuskrzydłowych o szerokości od 6000 mm. Skrzydła stanowiące układ łamany, połączone są węzłami osadzonymi na łożyskach tocznych. Elementy łączne i przeguby cięgien wykonane ze stali nierdzewnej. Na skrzydłach zastosowane przepusty kablowe nierdzewne LOCINOX. Po środku bramy chwytak wraz z rolką. Brama dostępna w wersji dwuskrzydłowej lub jednoskrzydłowej (lewej lub prawej).



Brama dwuskrzydłowa V-KING
z wypełnieniem palisadowym 25x25 mm



Brama jednoskrzydłowa prawa V-KING
z wypełnieniem palisadowym 25x25 mm



Brama dwuskrzydłowa V-KING
z wypełnieniem panelem kratowym Vega 2D Super



Brama jednoskrzydłowa prawa V-KING
z wypełnieniem panelem kratowym Vega 2D Super



Nowość

Nowe wypełnienia systemowe



WYPEŁNIENIE RUROWE Ø 25 [mm] SPAWANE DO KONSTRUKCJI.

DOSTĘPNE TAKŻE JAKO WYPEŁNIENIE PRZELOTOWE.

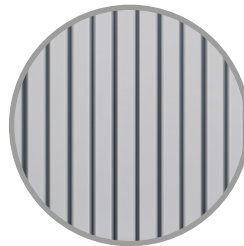

WYPEŁNIENIE W POSTACI SZTAŁTOWNIKÓW ZAMKNIĘTYCH 25 x 25 [mm] W UKŁADZIE CARO SPAWANYCH DO KONSTRUKCJI.

DOSTĘPNE TAKŻE JAKO WYPEŁNIENIE PRZELOTOWE.



WYPEŁNIENIE W POSTACI KSZTAŁTOWNIKÓW ZAMKNIĘTYCH 30 x 18 [mm] SPAWANYCH DO KONSTRUKCJI.

DOSTĘPNE TAKŻE JAKO WYPEŁNIENIE PRZELOTOWE.

Kolory standardowe

System DUPLEX

Połączenie właściwości powłoki cynkowej oraz powłoki lakierowej w systemie DUPLEX w znacznym stopniu pozwala na wydłużenie okresu eksploatacji ogrodzeń WIŚNIEWSKI. Cały czas, bez względu na warunki pogodowe mamy pewność, że ogrodzenia WIŚNIEWSKI będą wyglądać estetycznie.

Bramy dostępne w wersji ocynkowanej ogniowo lub ocynkowanej i powleczonej farbą poliesterową. W standardzie bramy dostępne w kolorach: RAL 5010 niebieski, RAL 6005 zielony, RAL 7016 grafitowy, RAL 7030 szary, RAL 9016 biały, RAL 9005/MAT czarny.

RAL 5010 Niebieski	RAL 6005 Zielony	RAL 7016 Grafitowy
RAL 7030 Szary	RAL 9016 Biały	RAL 9005/MAT Czarny

Uwaga: Kolory oraz stopnie polysku zaprezentowane w materiale powinny być traktowane wyłącznie poglądowo.

FARBA POLIESTROWA
(MALOWANIE PROSZKOWE)

PASYWACJA
BEZCHROMOWA

FOSFOROWANIE
ZELAZOWE

WARSTWA CYNKU
(CYNKOWANIE OGNIOWE)

ELEMENT
STALOWY

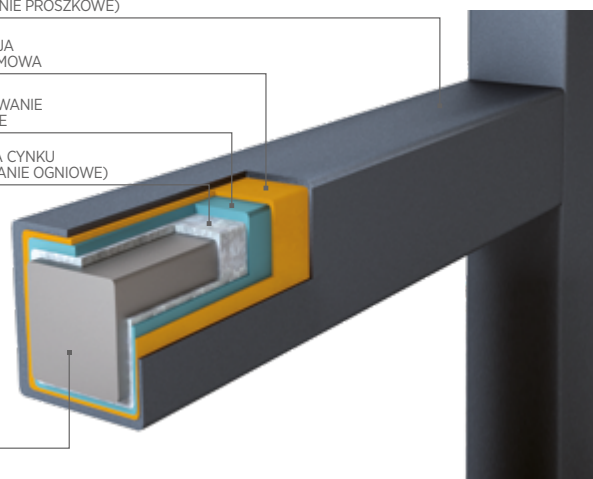



Słup bramy

Dla bram jednoskrzydłowych o szerokości do 2950 mm i dwuskrzydłowych o szerokości do 5950 mm z kształtownika 160x160 mm a dla bram jednoskrzydłowych o szerokości od 3000 mm i dwuskrzydłowych od 6000 mm z kształtownika 200x200 mm.

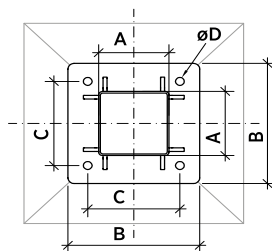

WYMIARY SŁUPA BRAMY

	A	B	C	D
Słup z profilu 160x160 mm	340	240	ø20	
Słup z profilu 200x200 mm	400	300	ø24	

Rys. 1
Przekrój słupa bramy.

Automatyka

Napęd DAAB

W bramach V-KING zastosowana jest specjalistyczna automatyka firmy DAAB. Prędkość działania do 1 m/s. Przeznaczenie – praca intensywna. Do bram jednoskrzydłowych o szerokości (Sj) do 3500 mm i dwuskrzydłowych o szerokości (Sj) do 7000 mm stosowany jest napęd typu MT. W bramach jednoskrzydłowych o szerokości powyżej 3500 mm i dwuskrzydłowych o szerokości (Sj) większej niż 7000 mm stosowany jest napęd typu MK. Automaty montowane w górnej części słupów nośnych.

Moment obrotowy przenoszony jest na skrzydła poprzez zespół cięgien. Sterowanie zarządzające napędami to DAAB EP 104-1 lub EP 104-2 zamknięte w szafie o odporności na czynniki zewnętrzne w klasie IP 65. Sterowanie rozbudowane o moduły daje bardzo szerokie możliwości pod kątem bezpieczeństwa czynnego i biernego użytkowników.

Jako opcja napędy w obudowie nierdzewnej - typ MTIH lub MK1H.



Napęd DAAB - typ MT

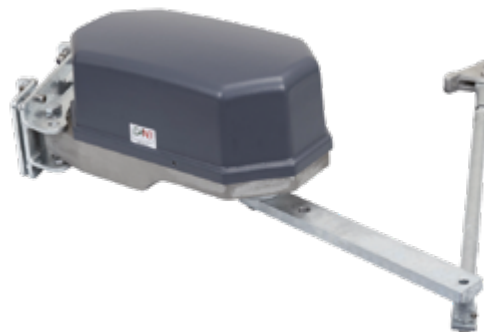

Napęd DAAB - typ MK

Moc wyjściowa kW	Obroty rpm	Prąd A	Przełożenie i	Obroty na wyjściu rpm	Moment obrotowy Nm	Czas otwarcia sec
0,25	2800	0,45	750	3,80	275	8

Moc wyjściowa kW	Obroty rpm	Prąd A	Przełożenie i	Obroty na wyjściu rpm	Moment obrotowy Nm	Czas otwarcia sec
0,37	2800	0,93	400	3,49	450	8



Wymiary zamówieniowe i konstrukcyjne oraz wymiary zabudowy

BRAMA JEDNOSKRZYDŁOWA



Szerokość zamówieniowa bramy (Sj) (światło wjazdu)	Wysokość bramy (Ho)	Szerokość między słupami	Wysokość skrzydła od posadzki	Wymiary słupa (W)	Wysokość słupa (L)	Wymagana przestrzeń (bez szafy)	Wymagana przestrzeń (z szafą DAAB)
1500 - 2950 mm (min. co 50 mm)	2000	Sj + 125	Ho + 250	160x160	2550	Sj + 800	Sj + 1250
	2100	Sj + 125	Ho + 250	160x160	2650	Sj + 800	Sj + 1250
	2200	Sj + 125	Ho + 250	160x160	2750	Sj + 800	Sj + 1250
	2300	Sj + 125	Ho + 250	160x160	2850	Sj + 800	Sj + 1250
	2400	Sj + 125	Ho + 250	160x160	2950	Sj + 800	Sj + 1250
	2500	Sj + 125	Ho + 250	160x160	3050	Sj + 800	Sj + 1250
3000 - 4000 mm (min. co 50 mm)	2000	Sj + 150	Ho + 250	200x200	2550	Sj + 950	Sj + 1350
	2100	Sj + 150	Ho + 250	200x200	2650	Sj + 950	Sj + 1350
	2200	Sj + 150	Ho + 250	200x200	2750	Sj + 950	Sj + 1350
	2300	Sj + 150	Ho + 250	200x200	2850	Sj + 950	Sj + 1350
	2400	Sj + 150	Ho + 250	200x200	2950	Sj + 950	Sj + 1350
	2500	Sj + 150	Ho + 250	200x200	3050	Sj + 950	Sj + 1350

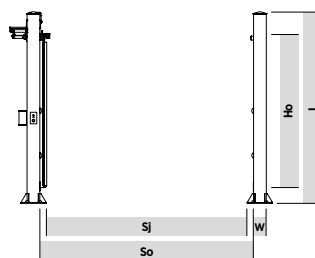
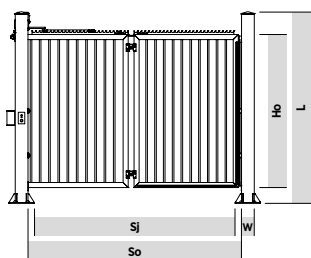

- Sj - szerokość światła wjazdu (wymiar zamówieniowy),
So - szerokość między słupami,
Ho - wysokość skrzydła bramy,
L - wysokość słupa od poziomu wjazdu,
W - wymiary słupa.

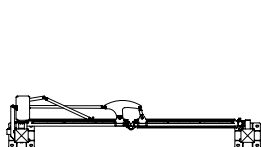

Brama jednoskrzydłowa prawa V-KING zamknięta

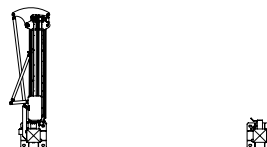

Brama jednoskrzydłowa prawa V-KING otwarta



BRAMA DWUSKRZYDŁOWA



Szerokość zamówieniowa bramy (Sj) (światło wjazdu)	Wysokość bramy (Ho)	Szerokość między słupami	Wysokość skrzydła od posadzki	Wymiary słupa (W)	Wysokość słupa (L)	Wymagana przestrzeń (bez szafy)	Wymagana przestrzeń (z szafą DAAB)
3000 - 5950 mm (min. co 50 mm)	2000	Sj + 250	Ho + 250	160x160	2550	Sj + 1000	Sj + 1500
	2100	Sj + 250	Ho + 250	160x160	2650	Sj + 1000	Sj + 1500
	2200	Sj + 250	Ho + 250	160x160	2750	Sj + 1000	Sj + 1500
	2300	Sj + 250	Ho + 250	160x160	2850	Sj + 1000	Sj + 1500
	2400	Sj + 250	Ho + 250	160x160	2950	Sj + 1000	Sj + 1500
	2500	Sj + 250	Ho + 250	160x160	3050	Sj + 1000	Sj + 1500
6000 - 10000 mm (min. co 50 mm)	2000	Sj + 300	Ho + 250	200x200	2550	Sj + 1300	Sj + 1700
	2100	Sj + 300	Ho + 250	200x200	2650	Sj + 1300	Sj + 1700
	2200	Sj + 300	Ho + 250	200x200	2750	Sj + 1300	Sj + 1700
	2300	Sj + 300	Ho + 250	200x200	2850	Sj + 1300	Sj + 1700
	2400	Sj + 300	Ho + 250	200x200	2950	Sj + 1300	Sj + 1700
	2500	Sj + 300	Ho + 250	200x200	3050	Sj + 1300	Sj + 1700

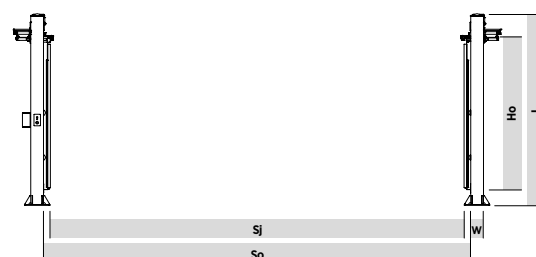
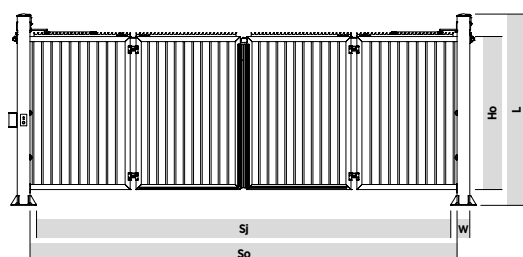

Sj - szerokość światła wjazdu
(wymiar zamówieniowy),
So - szerokość między słupami,
Ho - wysokość skrzydła bramy,
L - wysokość słupa od poziomu wjazdu,
W - wymiary słupa.

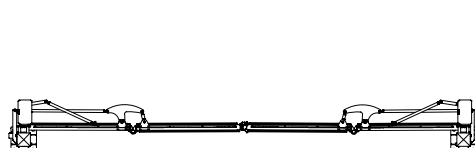

Brama dwuskrzydłowa V-KING
zamknięta



Brama dwuskrzydłowa V-KING
otwarta



Wyposażenie

	Brama składana V-KING JEDNOSKRZYDŁOWA	Brama składana V-KING DWUSKRZYDŁOWA
WYKOŃCZENIE		
Zabezpieczenie antykorozyjne ocynk ogniowy	<input checked="" type="checkbox"/>	<input checked="" type="checkbox"/>
Zabezpieczenie antykorozyjne ocynk ogniowy + RAL Standard (RAL 5010 niebieski, RAL 6005 zielony, RAL 7016 grafitowy, RAL 7030 szary, RAL 9016 biały, RAL 9005/MAT czarny)	<input checked="" type="checkbox"/>	<input checked="" type="checkbox"/>
Malowanie proszkowe na inny kolor RAL	•	•
Ostre zakończenie górnej krawędzi bramy	•	•
AUTOMATYKA I ELEMENTY STEROWANIA		
Napęd DAAB typ MT do bram jednoskrzydłowych o szerokości (Sj) do 3500 mm i dwuskrzydłowych o szerokości (Sj) do 7000 mm	<input checked="" type="checkbox"/>	<input checked="" type="checkbox"/>
Napęd DAAB typ MK do bram jednoskrzydłowych o szerokości (Sj) powyżej 3500 mm i dwuskrzydłowych o szerokości (Sj) powyżej 7000 mm	<input checked="" type="checkbox"/>	<input checked="" type="checkbox"/>
Napęd DAAB typu MTIH i MKIH w obudowie nierdzewnej	•	•
Listwy bezpieczeństwa (10 szt.)	–	<input checked="" type="checkbox"/>
Listwy bezpieczeństwa (5 szt.)	<input checked="" type="checkbox"/>	–
Fotokomórki 2 komplety	<input checked="" type="checkbox"/>	<input checked="" type="checkbox"/>
Dodatkowe fotokomórki*	•	•
Nadajniki dwukanałowe (2 szt.)	<input checked="" type="checkbox"/>	<input checked="" type="checkbox"/>
Dodatkowe nadajniki	•	•
Wyłącznik kluczykowy wraz z wyłącznikami awaryjnymi (od zewnątrz z przyciskiem stop, od wewnątrz z przyciskiem typu grzybek)	<input checked="" type="checkbox"/>	<input checked="" type="checkbox"/>
Lampka ostrzegawcza (1 szt.)	<input checked="" type="checkbox"/>	<input checked="" type="checkbox"/>
Sygnalizator świetlny	•	•
Lampa obrotowa	•	•
Detektor pętli indukcyjnej*	•	•
System sterowania GSM	•	•
Zamek szyfrowy zewnętrzny	•	•
Czytnik kart magnetycznych (karty lub breloki zbliżeniowe)	•	•
DYREKTYWY I NORMY	Bramy V-KING posiadają znak CE zgodny z dyrektywą 2006/95/EC; 2004/108/EC o wyrobach budowlanych i spełniają wymagania normy EN 13241-1.	

*) Wymagane zastosowanie dodatkowych modułów.

Wyposażenie standardowe. • Opcja dodatkowa. – Nie występuje.



Obiekty referencyjne



BRAMA SKŁADANA PRZEMYSŁOWA V-KING

- Wypełnienie: profil palisadowy 25x25 mm
- Zabezpieczenie antykorozyjne: ocynk ogniowy
- Kolor: RAL 7016



BRAMY SKŁADANE PRZEMYSŁOWE V-KING

- Wypełnienie: profil palisadowy 25x25 mm
- Zabezpieczenie antykorozyjne: ocynk ogniowy

Stwórz kompleksowy system ogrodzeń przemysłowych



Ogrodzenia WIŚNIEWSKI to rozwiązanie systemowe, gwarantujące kompleksowe zabezpieczenie terenu. W ofercie skierowanej do budownictwa indywidualnego oraz do przemysłu znajdują się zarówno nowoczesne ogrodzenia stalowe, profilowe jak również panelowe. Charakteryzuje je solidność, jakość oraz wytrzymałość nie pozbawiona elegancji i stylu. Kompleksowa oferta WIŚNIEWSKI to duże ułatwienie w zamknięciu danego obiektu i wyraz dbałości o jego bezpieczeństwo i wygląd. **Skorzystaj z pełnej oferty i stwórz swoje własne ogrodzenie.**



Ogrodzenie systemowe z bramą dwuskrzydłową V-KING z wypełnieniem palisadowym 25x25 mm



Ogrodzenie systemowe z bramą dwuskrzydłową V-KING z wypełnieniem panelem kratowym Vega 2D Super



WIŚNIEWSKI

BRAMY | OKNA | DRZWI | OGRODZENIA

WIŚNIEWSKI Sp. z o.o. S.K.A.
PL 33-311 Wielogłowy 153
Tel. +48 18 44 77 111
Fax +48 18 44 77 110

www.wisniowski.pl

N = 49° 40' 10" | E = 20° 41' 12"

Pozwól się zainspirować!
Sprawdź inne rozwiązania marki WIŚNIEWSKI!



Produkty zaprezentowane w materiale zdjęciowym niejednokrotnie posiadają wyposażenie specjalne i nie zawsze są zgodne z wykonaniem standardowym • Karta techniczna nie stanowi oferty w rozumieniu Kodeksu Cywilnego • Producent zastrzega sobie prawo do dokonywania zmian • UWAGA: Kolory i wybarwienia szkła zaprezentowane w karcie technicznej należy traktować wyłącznie poglądowo • Wszelkie prawa zastrzeżone • Powielanie i wykorzystywanie, również częściowe, tylko za zgodą WIŚNIEWSKI Sp. z o.o. S.K.A. • V-KING/12.19/PL